



HPR Battery V01 360 Wh



Manuel d'utilisation
FR

1 Sécurité



Ce manuel contient des instructions que vous devez respecter pour votre sécurité personnelle et pour éviter des dommages corporels et matériels. Elles sont mises en évidence par des triangles d'avertissement et sont représentées ci-dessous en fonction du niveau de risque.

- ▶ Lisez entièrement le mode d'emploi avant la mise en service et l'utilisation. Vous éviterez ainsi les risques et les erreurs.
- ▶ Conservez ce manuel pour pouvoir vous y référer ultérieurement. Ce manuel d'utilisation fait partie intégrante du produit et doit être fourni en cas de transfert ou de vente à un tiers.

REMARQUE

Consultez également la documentation complémentaire pour les autres composants du système d'entraînement ainsi que la documentation jointe à votre vélo électrique.

1.1 Classification des dangers

DANGER

Ce symbole indique un danger avec un niveau de risque **élevé**, s'il n'est pas évité, entraîne la mort ou des blessures graves.

AVERTISSEMENT

Un AVERTISSEMENT signale un danger avec un niveau de risque **moyen** qui, s'il n'est pas évité, peut entraîner la mort ou des blessures graves.

ATTENTION

Un ATTENTION indique un danger avec un niveau de risque **faible** qui, s'il n'est pas évité, pourrait entraîner des blessures assez graves ou mineures.













REMARQUE



Une REMARQUE met en avant une information importante sur le produit ou la partie du manuel à laquelle il faut particulièrement faire attention.

1.2 INSTRUCTIONS DE SÉCURITÉ IMPORTANTES





AVERTISSEMENT

Lors de l'utilisation de ce produit, les précautions de base doivent toujours être suivies, notamment :

-  Lisez toutes les instructions avant d'utiliser le produit.
-  Ne placez pas vos doigts ou vos mains dans le produit.
-  Un liquide peut s'écouler de la Battery si elle n'est pas utilisée correctement. Évitez tout contact avec ce liquide. Lavez-le à l'eau si vous entrez en contact avec le liquide. Consultez également un médecin si le liquide est entré en contact avec vos yeux. Le liquide qui s'échappe de la Battery peut provoquer des irritations ou des brûlures.
-  Ne soumettez jamais la Battery à des chocs mécaniques afin d'éviter de l'endommager.
-  Pour réduire le risque de blessure, une surveillance étroite est nécessaire lorsque le produit est utilisé à proximité d'enfants.
-   N'ouvrez jamais le boîtier de la Battery et n'essayez pas de le démonter.
AVERTISSEMENT – Risque d'incendie – Aucune des pièces ne peut être réparée par l'utilisateur.
-  N'utilisez pas ce produit si le cordon d'alimentation flexible ou le câble de sortie est effiloché, si l'isolation est cassée ou si d'autres signes de détérioration sont présents.
-  Ne jamais casser ou percer la Battery.
-  Ne chargez la Battery que dans des pièces bien ventilées.
-  Utiliser uniquement le chargeur (FSP235-14S4AC8C) pour charger la Battery.
-  Utiliser exclusivement les HPR Batteries d'origine pour alimenter le système d'entraînement.
-  Cet équipement n'est pas destiné à être utilisé à des températures ambiantes inférieures à -5 °C (23 °F) ou supérieures à des températures ambiantes de 40 °C (104 °F).

-  La pile doit être chargée lorsque la température ambiante est comprise entre 0 °C (32 °F) et 40 °C (104 °F). Ne jamais charger la pile lorsque la température ambiante est en dehors de cette plage.
-  N'essayez pas de modifier ou de réparer le produit. Pour plus de détails, voir le chapitre «1.2 INSTRUCTIONS DE SÉCURITÉ IMPORTANTES».
-  N'utilisez ce produit que dans les limites de température suivantes
Fonctionnement : -5 °C à 40 °C / 23 °F à 104 °F
Chargement : 0 °C à 40 °C / 32°F à 104 °F
Stockage : 0 °C à 40 °C / 32 °F à 104 °F
Stockage recommandé : 10 °C à 20 °C / 50 °F à 68 °F

1.2.1 INSTRUCTIONS POUR RISQUE D'INCENDIE

-  **Risque d'explosion et d'incendie en cas d'endommagement du boîtier de la Battery**
 - Si le boîtier de la Battery est endommagé, veuillez à le faire remplacer par un revendeur de vélos agréé TQ, même si la Battery est encore fonctionnel.
 - Ne tentez en aucun cas d'effectuer des réparations.
-  **Risque d'explosion et d'incendie en cas de court-circuit des bornes de la Battery**
 - Tenez la Battery éloigné des objets métalliques, car il existe un risque de court-circuit. Ne laissez pas de clous, de vis ou d'autres petits objets pointus et/ou métalliques entrer en contact avec la Battery (prise de charge/décharge).
-  **Risque d'explosion et d'incendie en cas de forte chaleur, d'incendie ou de contact avec l'eau**
 -  Protégez la Battery du feu, des fortes chaleurs et d'une exposition directe et prolongée à la lumière du soleil.
 - Ne jamais immerger la Battery dans l'eau.
-  **Risque d'empoisonnement par des gaz provenant d'une Battery fumant ou brûlant en cas de la Battery endommagé ou d'utilisation incorrecte.**
 - Veuillez à ne pas respirer les gaz hautement toxiques émanant d'un Battery fumant ou brûlant.
 - Assurez une bonne ventilation et consultez un médecin si vous constatez des effets indésirables sur les organes respiratoires. Les vapeurs peuvent irriter les organes respiratoires.

1.2.2 INSTRUCTIONS POUR RISQUE DE DÉCHARGE ÉLECTRIQUE

-  Le risque d'électrocution ne s'applique qu'au TQ Charger (FSP235-14S4AC8C). Veuillez vérifier et lire toutes les consignes de sécurité figurant dans le manuel du chargeur.

CONSERVEZ CES INSTRUCTIONS

1.3 Utilisation prévue

-  La Battery V01 HPR est exclusivement destinée à l'alimentation électrique du système de propulsion HPR50 et ne doit pas être utilisée à d'autres fins.

Toute autre utilisation ou toute utilisation dépassant ce cadre est considérée comme non conforme et entraîne la perte de la garantie. En cas d'utilisation non conforme, TQ-Systems GmbH décline toute responsabilité pour les dommages éventuels et ne garantit pas le fonctionnement correct et conforme du produit.

L'utilisation conforme comprend également le respect de ce mode d'emploi et de toutes les consignes qu'il contient ainsi que des informations relatives à l'utilisation conforme contenues dans les documents complémentaires qui accompagnent le E-Bike.

Le fonctionnement parfait et sûr du produit présuppose un transport, un stockage, un montage et une mise en service appropriée.

2 Données techniques

Tension nominale	50,4 V
Capacité de conception	6,8 Ah
Énergie nominale	360 Wh
Dimensions	48 mm x 63,5 mm x 370 mm / 1,89" x 2,5" x 14,57"
Température de charge	0 °C à 40 °C / 32 °F à 104 °F
Température de fonctionnement	-5 °C à 40 °C / 23 °F à 104 °F
Température de stockage	0 °C à 40 °C / 32 °F à 104 °F
Température de stockage recommandée	10 °C to 20 °C / 50 °F to 68 °F
Poids	environ 1.835 g / 4,04 lbs
Capacité nominale	6,24 Ah
Perte de capacité	3 % après 200 cycles de charge et de décharge
Puissance	550 W
Perte de puissance	0 % après 200 cycles de charge et de décharge
Résistance interne	0,27 Ω
Gain de résistance interne	4,5 % après 200 cycles de charge et de décharge
Rendement énergétique aller-retour	98,3 %
Perte de rendement énergétique aller-retour	0,6 % après 200 cycles de charge et de décharge
La durée de vie prévue en cycles de charge et de décharge	1389 cycles de charge et de décharge
La durée de vie prévue en années civiles	13,9 ans

Tab. 1: Caractéristiques techniques – Battery HPR V01

3 INSTRUCTIONS D'UTILISATION

3.1 Chargement de la Battery

DANGER

- ▶ Utiliser uniquement le chargeur (FSP235-14S4AC8C) pour charger la Battery.

AVERTISSEMENT

Risque d'incendie ou d'électrocution dû à la détérioration de la Battery, du Range Extender, du Charger, du câble et de la prise.

- ▶ Ne chargez jamais la Battery si vous remarquez que la Battery, le Range Extender, le chargeur, les câbles ou les connecteurs sont endommagés.
- ▶ Ne procéder au chargement que dans un endroit où il n'y a pas de matériaux inflammables à proximité.
- ▶ Ne laissez jamais le processus de chargement sans surveillance.
- ▶ N'essayez pas de modifier ou de réparer le produit. Pour plus de détails, voir le chapitre «1.3 Utilisation prévue».
- ▶ N'utilisez ce produit que dans les limites de température suivantes :
Fonctionnement : -5 °C à 40 °C / 23 °F à 104 °F
Chargement : 0 °C à 40 °C / 32 °F à 104 °F
Stockage : 0 °C à 40 °C / 32 °F à 104 °F
Stockage recommandé : 10 °C à 20 °C / 50 °F à 68 °F
- ▶ D'autres avertissements de sécurité concernant les RISQUE D'INCENDIE, CHOC ÉLECTRIQUE ou de blessure figurent dans la section : «1.2 INSTRUCTIONS DE SÉCURITÉ IMPORTANTES».

REMARQUE

Vous pouvez charger la Battery soit directement avec le Charger, soit en utilisant le Range Extender en option. Pour plus d'informations, consultez les manuels d'utilisation respectifs du Charger et du Range Extender.

- ▶ Branchez le Charger sur le réseau d'alimentation électrique.
- ▶ Ouvrez le couvercle (pos. 1 de la fig. 1) sur le port de chargement (pos. 2 de la fig. 1) dans le cadre du vélo.
- ▶ Contrôlez que les contacts du port de chargement ne soient pas encrassés et nettoyez-les si nécessaire.
- ▶ Orientez la prise du Charger ou du Range Extender (pos. 3 de la fig. 1) de manière à ce que les codes de la prise du Charger et du port de charge correspondent.
- ▶ Branchez la prise (pos. 3 de la fig. 1) du Charger ou du Range Extender dans le port de charge.
- ▶ Une fois la charge terminée, retirez la prise du Charger.
- ▶ Une fois la charge terminée, fermez le couvercle du port de charge et débranchez le Charger de l'alimentation électrique.

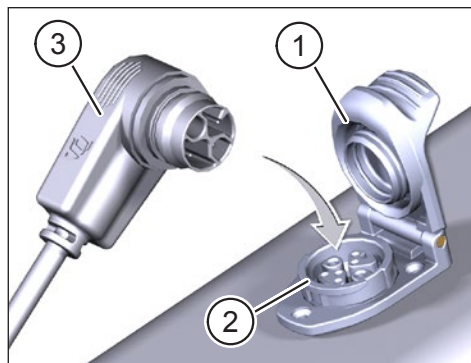

fig. 1: Charger la Battery

3.2 Instructions pour le chargement

REMARQUE

La température de la Battery doit se situer dans la plage de température de charge autorisée (0 °C à 40 °C / 32 °F à 104 °F). Dans le cas contraire, le processus de charge ne démarre pas.

- Le système de propulsion est désactivé pendant le chargement.
- L'état de charge de la Battery peut être consulté à l'Display.
- L'état de charge du Range Extender peut être consulté sur l'Display et sur les 6 LED situées sur le côté du Range Extender.

- Les nouvelles Batterys ont un niveau de charge de 20 % à 30 % en raison des règles de transport et doivent être rechargées dans un délai inférieur à 6 mois après leur fabrication.
- La Battery doit être rechargée immédiatement après avoir été complètement déchargée (état de charge <5 %)
- 1 cycle de charge peut consister en une charge complète de la capacité de la Battery (0 % à 100 %) ou en plusieurs charges partielles qui s'additionnent pour atteindre 100 % de la capacité de charge.
- La capacité de la Battery doit être d'au moins 60 % après 500 cycles de charge.

4 INSTRUCTIONS DE DÉPLACEMENT

- Le transport des batteries au lithium est soumis à des lois et réglementations spécifiques à chaque pays. Informez-vous sur les prescriptions régionales respectives et respectez-les lors du transport.
- Lors du transport, respectez les exigences particulières en matière d'emballage et d'étiquetage en vigueur dans votre pays.
- Informez-vous sur le transport de la Battery et sur les emballages de transport appropriés auprès d'un revendeur de vélos agréé par TQ. Pour le transport en dehors du cadre du vélo, nous recommandons une boîte de transport certifiée.

5 INSTRUCTIONS DE STOCKAGE

- Conservez la Battery à température ambiante (environ 10 °C à 20 °C / 50 °F à 68 °F) et ne l'exposez pas aux rayons du soleil.
- Ne stockez pas la Battery à proximité de sources de chaleur ou d'autres matériaux facilement inflammables.
- Stockez la Battery dans un endroit sec (humidité de l'air inférieure à 70 %) et protégez-la de la pluie et de l'humidité.
- Stocker la Battery dans des pièces équipées de détecteurs de fumée.
- Rechargez la Battery à environ 30 % à 60 % avant de la stocker.
- Vérifier la Battery tous les 6 mois et la recharger à environ 30 % à 60 %.
- Chargez complètement la Battery avant de l'utiliser.
- Ne stockez pas la Battery avec le Charger branché.

6 INSTRUCTIONS DE MAINTENANCE DE L'UTILISATEUR

6.1 Entretien et service

Faites effectuer tous les travaux de service, de réparation ou d'entretien par un vendeur de vélos agréé par TQ. Votre vendeur de vélos peut également vous aider pour toute question concernant l'utilisation du véhicule, le service, la réparation ou l'entretien.

6.2 Nettoyage

- Ne plongez jamais la Battery dans l'eau pour la nettoyer.
- Ne nettoyez jamais la Battery avec un jet d'eau.
- Nettoyez la Battery uniquement avec un chiffon doux et humide.
- Si la Battery ne fonctionne plus, veuillez vous adresser à un revendeur de vélos agréé par TQ.

7 Une élimination respectueuse de l'environnement

Les composants du système de propulsion et les batteries ne doivent pas être jetés avec les autres déchets.

- Éliminez les composants en métal et en plastique conformément aux réglementations en vigueur dans votre pays.
- Mettez les composants électriques au rebut conformément aux réglementations spécifiques à chaque pays. Dans les pays de l'UE, respectez par exemple la mise en œuvre nationale de la directive sur les déchets d'équipements électriques et électroniques 2012/19/UE (WEEE).
- Éliminez les piles et les accumulateurs conformément aux réglementations nationales en vigueur. Dans les pays de l'UE, respectez par exemple la transposition nationale de la directive sur les piles usagées 2006/66/CE en relation avec les directives 2008/68/CE et (UE) 2020/1833.
- Respectez en outre les prescriptions et les lois de votre pays en matière d'élimination des déchets.

Vous pouvez également remettre les composants du système de propulsion dont vous n'avez plus besoin à un revendeur de vélos agréé par TQ.



8 Réinitialisation du logiciel BMS

Si vous souhaitez utiliser le logiciel du système de gestion des batteries à des fins de réutilisation, de changement d'usage ou de retraitement conformément à l'article 14 du RÈGLEMENT (UE) 2023/1542, veuillez contacter TQ-Systems GmbH à l'adresse suivante: ebike@tq-group.com



REMARQUE

Pour plus d'informations et consulter le mode d'emploi en d'autres langues, veuillez vous rendre sur www.tq-ebike.com/en/support/manuals ou scanner ce le QR-code suivant:



Nous avons vérifié la conformité du contenu du présent document avec le produit qui y est décrit. Ne pouvant toutefois exclure toute divergence, nous ne pouvons pas nous porter garants de la conformité intégrale.

Les informations contenues dans cet imprimé sont régulièrement vérifiées et les corrections nécessaires sont incluses dans les éditions suivantes.

Toutes les marques mentionnées dans ce manuel sont la propriété de leurs détenteurs respectifs.

Copyright © TQ-Systems GmbH